

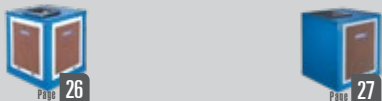

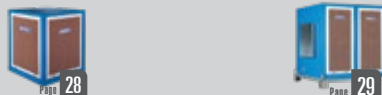



کاتالوگ  
عمومی  
محصولات

2022 - 2023

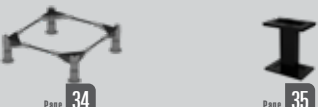

<p>برق تک فاز برق سه فاز سنگد اوماتیگ سیستم محافظ جان تعمیر و نگهداری آسان دارای فیلتر هوا رطوبت کنترل نصب آسان کم صدا استاندارد ایزو تخلیه آب اوماتیگ استاندارد سی ایران گروستات محافظ</p>	 <p>Page 20 Page 21 Page 22 Page 23 Page 24 Page 25</p>	<p>EC 0280 / EC 0350 EC 0550e - EC 0700e EC 0550 - EC 0700 EC 0750 / EC 1100 D سری پلا</p>	<p>هوادهی از بغل</p>	<p>کولر سوزنی مسکونی تجاری</p>
	 <p>Page 26 Page 27</p>	<p>VC 0380 - VC 0600 / VC 1100 D</p>	<p>هوادهی از بالا</p>	
	 <p>Page 28 Page 29</p>	<p>EC 1100 T EC 1800 - EC 2500</p>	<p>هوادهی از بغل</p>	<p>کولر سوزنی صنعتی</p>
	 <p>Page 30</p>	<p>VC 1100 T</p>	<p>هوادهی از بالا</p>	
	 <p>Page 31 Page 32 Page 33</p>	<p>GM 0660 / GM 0725 / GM 0680</p>	<p>هوادهی از بغل</p>	<p>گروهش و سرمایش گازی</p>
	 <p>Page 34 Page 35</p>	<p>FC FH 0618 / FH 0625 - FH 0640 / BH 0625 - BH 0640</p>	<p>کولر آبی هیترهای گازی (زمینی و دیواری)</p>	<p>پایه</p>
 <p>Page 36 Page 37</p>	<p>مقایسه هیترهای گازی لوله ای مقایسه هیترهای گازی مقایسه کولرهای خانگی و صنعتی جدول تعیین اندازه لوله گاز طبیعی</p>	<p>مقایسه و اندازه</p>	<p>جداول</p>	

### ویژگی ها

- دارای گواهینامه CE به شماره: 1312BT5186
- راندمان حرارتی (Net-Gross) % 77 - % 84.6
- قابلیت نصب ترموستات محیطی جهت کنترل دما و کاهش مصرف سوخت سالانه
- دارای فن اکسیژال کم صدا و راندمان بالا
- ایمنی بالا، مجهز به ترموستات کنترل فن و ترموستات حدی و شیر کنترل گاز (ساخت SIT ایتالیا)
- قابلیت نصب بر روی پایه زمینی یا دیواری
- گاز شهری (قابل تبدیل به گاز مایع)
- قابل ارائه با فن تخلیه (اگزاست فن) به همراه سنسور دود برای فضاهایی با عدم مکش مناسب
- دودکش (به جز گاز مایع)

### کاربری ها

- صنعتی، کارگاه، فروشگاه، رستوران، باشگاه ورزشی، بانک، مسجد

نکته ۱: هیتر گازی سری GH 0625 A به صورت تمام اتوماتیک و با سوخت گاز شهری می‌باشد.  
نکته ۲: هیتر گازی سری GH 0625 Sa مجهز به اگزاست فن به همراه سنسور دود می‌باشد.

مشخصات فنی	GH 0625		Specifications
نوع سوخت	گاز طبیعی NG	گاز مایع LPG	Fuel Type
توان حرارتی ورودی کیلوکالری در ساعت	22000	25000	Heat Input kcal/h
مصرف سوخت در ساعت	2 kg	2.7 m <sup>3</sup>	Fuel Consumption Per hour
فضای قابل گرمایش متر مکعب (تقریبی)	300 - 500	400 - 700	Heating Space (Approx.) m <sup>3</sup>
مشخصات برق فاز، ولتاژ، آمپر	1A - 220v - 1PH		Electrical
ابعاد (سانتیمتر) عرض X طول X ارتفاع	83.5 x 41 x 70		Dimensions (cm) Height, Length, Width
وزن (با بسته بندی) کیلوگرم	65		Weight (gross) kg
قطر دودکش سانتیمتر	10		Flue Diameter cm



نمای جلویی

نمای پشت

ترموستات و تایمر (اختیاری)



GH 0625

GH 0625

84%



GH 0625 - A

84%



GH 0625 - Sa

84%



## ویژگی‌ها

- دارای گواهینامه CE به شماره: 1312BT5186
- راندمان حرارتی (Net-Gross) %77 - %84.6
- قابلیت نصب ترموستات محیطی جهت کنترل دما و کاهش مصرف سوخت سالانه
- صدای کم، دارای فن اکسیژان با راندمان بالا و کم صدا (ساخت ebm آلمان / یا فن ایرانی براساس انتخاب)
- ایمنی بالا، مجهز به ترموستات کنترل فن و ترموستات حدی و شیر کنترل گاز (ساخت SIT ایتالی)
- قابلیت نصب بر روی پایه زمینی یا پایه دیواری
- گاز شهری (قابل تبدیل به گاز مایع)
- قابل ارائه با فن تخلیه (اگزاست فن) به همراه سنسور دود برای فضاهایی با عدم مکش مناسب
- دودکش (به جز گاز مایع)

## کاربری‌ها

- صنعتی، کارگاه، فروشگاه، رستوران، باشگاه ورزشی، بانک، مسجد

نکته ۱: هیتراگازی سری GH 0640 A به صورت تمام اتوماتیک و با سوخت گاز شهری می باشد.  
نکته ۲: هیتراگازی سری GH 0640 Sa مجهز به اگزاست فن به همراه سنسور دود می باشد.



Specifications	GH 0640		مشخصات فنی
Fuel Type	گاز طبیعی NG	گاز مایع LPG	نوع سوخت
Heat Input kcal/h	45000	33000	توان حرارتی ورودی کیلوکالری در ساعت
Fuel Consumption per hour	4.8 m <sup>3</sup>	3.7 kg	مصرف سوخت در ساعت
Heating Space (Approx.) m <sup>3</sup>	700 - 900	400 - 700	فضای قابل گرمایش متر مکعب (تقریبی)
Electrical	1A - 220v - 1PH		مشخصات برق فاز، ولتاژ، آمپر
Dimensions (cm) Height, Length, Width	100 x 60 x 71		ابعاد (سانتیمتر) عرض x طول x ارتفاع
Weight (gross) kg	87		وزن (با بسته بندی) کیلوگرم
Flue Diameter cm	15		قطر دودکش سانتیمتر

تصویر داخلی

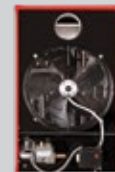

تصویر (کنترل) دما



تصویر فن



GH 0640

GH 0640 - A

GH 0640 - Sa



## ویژگی‌ها

- دارای گواهینامه CE به شماره 1312CS6199
- راندمان حرارتی (Net-Gross) 81.5% - 87%
- امکان تامین هوای احتراق از بیرون با دودکش دوجداره
- تخلیه آبیاری و مطمئن محصولات احتراق از دودکش با اگزاست فن
- کنترل عملکرد آبی دودکش با سنسور فشار
- مجهز به سنسور حدی دما، جهت جلوگیری از افزایش دمای میدل حرارتی
- گرمایش سریع، توزیع و پرتاب مناسب هوای گرم به وسیله فن آکسیال
- اشتعال اتوماتیک با استفاده از برد الکترونیکی و جرقه زن خودکار
- صدای کاربرد کم با فن کم صدا و مشعل In-Shot
- افزایش سطح حرارتی با استفاده از میدل حرارتی لوله ای (Tubular)
- دوام بالا و کاهش خوردگی با استفاده از آلومینایز استیل (Aluminized steel) در میدل حرارتی
- ترموستات محیطی و پنل کنترلی جهت مصرف سوخت سالمانه کمتر
- گاز شهری (قابل تبدیل به گاز مایع و بالعکس)

## کاربری‌ها

- مسکونی، صنعتی، کارگاه، فروشگاه، رستوران، باشگاه ورزشی، بانک، مسجد

مشخصات فنی	GH 0618	Specifications
نوع سوخت	گاز مایع LPG گاز طبیعی NG	Fuel Type
توان حرارتی ورودی کیلوکالری در ساعت	18000	Heat Input kcal/h
مصرف سوخت در ساعت	1.9 m <sup>3</sup> 1 kg	Fuel Consumption Per hour
فضای قابل گرمایش متر مکعب (تقریبی)	200 - 360	Heating Space (Approx.) m <sup>3</sup>
مشخصات برق	1A - 220v - 1PH	Electrical
ابعاد (سانتیمتر) عرض X طول X ارتفاع	51.5 x 76.5 x 60.5	Dimensions (cm) Height, Length, Width
وزن (با بسته بندی) کیلوگرم	45	Weight (gross) kg
قطر دودکش/ قطر لوله تامین هوا (سانتیمتر)	10 / 10	Flue Diameter Combustion air diameter (cm)



نمای جلویی

نمای پشت

نمای فن



GH 0618



## ویژگی ها

- دارای گواهینامه CE به شماره 1312CS6199
- راندمان حرارتی (Net-Gross) 81.5% - 87%
- امکان تأمین هوای احتراق از بیرون با دودکش دوجداره
- تخلیه اجباری و مطمئن محصولات احتراق از دودکش با اگزاست فن
- کنترل عملکرد آبی دودکش با سنسور فشار
- مجهز به سنسور حدی دما، جهت جلوگیری از افزایش دمای مبدل حرارتی
- گرمایش سریع، توزیع و پرتاب مناسب هوای گرم به وسیله فن آکسیال
- اشتعال اتوماتیک با استفاده از برد الکترونیکی و جرقه زن خودکار
- صدای کارکرد کم با فن کم صدا و مشعل In-Shot
- افزایش سطح حرارتی با استفاده از مبدل حرارتی لوله ای (Tubular)
- دوام بالا و کاهش خوردگی با استفاده از آلومینایز استیل (Aluminized steel) در مبدل حرارتی
- ترموستات محیطی و پنل کنترلی جهت مصرف سالیانه کمتر
- گاز شهری (قابل تبدیل به گاز مایع و بالعکس)

## کاربری ها

- مسکونی، صنعتی، کارگاه، فروشگاه، رستوران، باشگاه ورزشی، بانک، مسجد

نکته: بر اساس سفارش، این محصول برای فضاهای با رطوبت بالا مانند گلخانه نیز قابل ارائه می باشد.

Specifications	GH 0825	مشخصات فنی
Fuel Type	گاز مایع LPG گاز طبیعی NG	نوع سوخت
Heat Input kcal/h	25000	توان حرارتی ورودی کیلوواتری در ساعت
Fuel Consumption Per hour	2.6 m <sup>3</sup> 1.5 kg	مصرف سوخت در ساعت
Heating Space (Approx.) m <sup>3</sup>	400 - 700	فضای قابل گرمایش متر مکعب (تقریبی)
Electrical	1A - 220v - 1PH	مشخصات برق فاز، ولتاژ، آمپر
Dimensions (cm) Height, Length, Width	59 x 89 x 66	ابعاد (سانتیمتر) عرض x طول x ارتفاع
Weight (gross) kg	55	وزن (با بسته بندی) کیلوگرم
Flue Diameter Combustion air diameter (cm)	10 / 10	قطر دودکش/ قطر لوله تأمین هوا (سانتیمتر)



نمای روبرو

نمای جانبی

نمای جلو



GH 0825





## ویژگی ها

- طراحی و تولید بر اساس استاندارد ملی ISIRI 2885
- راندمان حرارتی بالا و کاهش مصرف سوخت با استفاده از مبدل لوله ای آلومینایز استیل (Aluminized steel) و مشعل In shot
- گرمایش سریع، توزیع و پرتاب مناسب هوای گرم به وسیله فن محوری (Axial)
- مقاوم در برابر رطوبت داخل فضا به دلیل داشتن بدنه از جنس فولاد ضد زنگ (Stainless-Steel)
- ایمنی بالا به دلیل تخلیه اجباری و مطمئن محصولات احتراق از دودکش یا فن اگزاست
- کاهش مصرف سوخت سالانه با استفاده از ترموستات محیطی و کنترل پتل
- قابلیت عیب یابی و کنترل عملکرد با استفاده از برد الکترونیکی
- قابلیت نصب به صورت آویز و عدم اشتعال سطح داخل فضا
- سهولت استفاده برای کاربر با اشتعال خودکار و برد الکترونیکی
- امکان تغییر جهت هوای خروجی از جت هیتر با استفاده از دریچه هوای مخصوص

## کاربری ها

- گلخانه، مرغداری، دامداری، صنعتی، خشک کن ها

Specifications	GH 0860	مشخصات فنی
Fuel Type	گاز طبیعی NG	نوع سوخت
Heat Input kcal/h	60000	توان حرارتی ورودی کیلوکالری در ساعت
Thermal efficiency (Net-Gross)	94% - 85.5%	راندمان حرارتی (خالص، ناخالص)
Fuel Consumption Per hour	6.3 m <sup>3</sup>	مصرف سوخت در ساعت
Heating Space (Approx.) m <sup>3</sup>	1200	فضای قابل گرمایش (مترمکعب تقریبی)
Electrical	3A - 220v - 1PH	مشخصات برق فاز، ولتاژ، آمپر
Dimensions (cm) Height, Length, Width	96 x 193 x 73	ابعاد (سانتیمتر) عرض X طول X ارتفاع
Weight (gross) kg	120	وزن (با بسته بندی) کیلوگرم
Flue Diameter Combustion air diameter (cm)	15 / 15	قطر دودکش / قطر لوله تامین هوا (سانتیمتر)



نمای روبرو



نمای جانبی



نمای فن



## ویژگی ها

- گرمایش مطبوع با گردش مناسب هوای گرم
- راندمان حرارتی بیش از 70%
- مجهز به شیربرقی جهت کنترل جریان سوخت
- کاربراتور قابل تنظیم جهت کاهش مصرف سالیانه سوخت
- فن سانتریفیوژ کم صدا و دو دور (کند- تند)

## کاربری ها

- صنعتی، کارگاه، فروشگاه، رستوران، باشگاه ورزشی، بانک، مسجد



نمای جلویی

نمای پشت

کاربراتور و شیربرقی



KH 0320

Specifications	KH 0320	مشخصات فنی
Fuel Type	نفت سفید Kerosene	نوع سوخت
Heat Input kcal/h	32000	توان حرارتی ورودی کیلوکالری در ساعت
Fuel Consumption Liter Per hour	0.9 - 3.6	مصرف سوخت لیتر در ساعت
Heating Space (Approx.) m <sup>2</sup>	450 - 600	فضای قابل گرمایش متر مکعب (تقریبی)
Electrical	3A - 220v - 1PH	مشخصات برق فاز، ولتاژ، آمپر
Dimensions (cm) Height, Length, Width	145 x 61 x 77	ابعاد (سانتیمتر) عرض X طول X ارتفاع
Weight (gross) kg	112	وزن (با بسته بندی) کیلوگرم
Flue Diameter cm	15	قطر دودکش سانتی متر
Tank Volume Liter	28	حجم باک لیتر

## ویژگی ها

- گرمایش مطبوع با گردش مناسب هوای گرم
- راندمان حرارتی بیش از 70%
- مصرف سوخت کمتر با تنظیم کاربراتور و مجهز به شیر برقی
- کاربراتور قابل تنظیم جهت کاهش مصرف سالیانه سوخت
- مجهز به شیر برقی جهت کنترل جریان سوخت
- فن سانتریفیوژ کم صدا و دودور (کند-تند)

## کاربری ها

- صنعتی، کارگاه، فروشگاه، رستوران، باشگاه ورزشی، بانک، مسجد

Specifications	DH 0510		مشخصات فنی
Fuel Type	گازوئیل Gas oil	نفت سفید Kerosene	نوع سوخت
Heat Input kcal/h	50000		توان حرارتی ورودی کیلوکالری در ساعت
Fuel Consumption Liter per hour	1.6 - 5.6	1.3 - 5.7	مصرف سوخت لیتر در ساعت
Heating Space (Approx.) m <sup>3</sup>	600 - 900		فضای قابل گرمایش متر معکب (تقریبی)
Electrical	3A - 220v - 1ph		مشخصات برق فاز، ولتاژ، آمپر
Dimensions (cm) Height, Length, Width	200 x 74 x 83		ابعاد (سانتیمتر) عرض X طول X ارتفاع
Weight (gross) kg	132		وزن (با بسته بندی) کیلوگرم
Flue Diameter cm	15		قطر دودکش سانتی متر
Tank Volume Liter	28		حجم باک لیتر



نمای جلویی

نمای داخلی

نمای داخلی



## ویژگی ها

- گرمایش موضعی و مناسب برای فضاهای نیمه باز
- گرمایش سریع و رسیدن به حداکثر راندمان در مدت زمان بسیار کوتاه
- توزیع یکنواخت شعله بر روی سطح سرامیک
- مجهز به سنسور کنترل الکترونیکی یونیزاسیون جهت تشخیص پایداری شعله
- سرامیک مقاوم در برابر شوک حرارتی
- عدم اشغال سطح مفید با امکان نصب بر روی دیوار یا آویز سقفی
- وزن کم و ابعاد کوچک نسبت به ظرفیت حرارتی
- هماهنگ با انواع دکوراسیون (دکوراتیو)
- قابل استفاده با گاز شهری و با گاز مایع
- میزان مصرف برق پایین در حد (0.5) آمپر
- محافظت شعله در برابر باد تا سرعت 4 متر بر ثانیه
- ارتفاع نصب مدل GR 0030 بین 1.8-2.2 متر
- ارتفاع نصب مدل GR 0055 بین 2-2.5 متر

## کاربری ها (فضاهای نیمه باز)

• رستوران، کافی شاپ، باغ تالار، ویلا

مشخصات فنی	GR 0030	GR 0055	مشخصات فنی
نوع سوخت	گاز طبیعی NG گاز مایع LPG	گاز طبیعی NG گاز مایع LPG	نوع سوخت
توان حرارتی ورودی کیلوکالری در ساعت	8000	14000	توان حرارتی ورودی کیلوکالری در ساعت
مصرف سوخت در ساعت	0.8 m <sup>3</sup> 0.4 Kg	1.4 m <sup>3</sup> 0.7 Kg	مصرف سوخت در ساعت
حداکثر سطح گرمایش (نصب افقی) متر مربع	12	20	حداکثر سطح گرمایش (نصب افقی) متر مربع
مشخصات برق فاز، ولتاژ، آمپر	0.5A - 220v - 1PH		مشخصات برق فاز، ولتاژ، آمپر
ابعاد (سانتیمتر) عرض X طول X ارتفاع	21 x 89 x 36	21x 116x 36	ابعاد (سانتیمتر) عرض X طول X ارتفاع
وزن محصول (با بسته بندی) کیلوگرم	10.5	15	وزن محصول (با بسته بندی) کیلوگرم



GR 0030



GR 0055



نمای جانبی

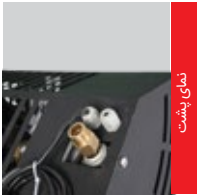

نمای پشت



توری محافظ



GR 0030



GR 0055

### ویژگی ها

- دارای گواهینامه CE به شماره: 1312CU6350 (به جز گاز مایع)
- گرمایش سریع (دستیابی به حداکثر دمای کارکرد در کمتر از ۳۰ ثانیه)
- گرمایش موضعی برای سالن های بزرگ بجای گرمایش کل محیط
- هزینه نصب پایین
- مصرف گاز کمتر با راندمان گرمایشی بالا
- ایمنی بالا با استفاده از شیر کنترل گازی (ساخت SIT ایتالیا)
- قابلیت اتصال به ترموستات محیطی
- ارتفاع نصب مدل GR 0100 بین 5 - 7 متر
- ارتفاع نصب مدل GR 0200 بین 8 - 6 متر

### کاربری ها

- صنعتی، تعمیرگاه، خشک کن، انبار، سالن بارگیری، فضاهای نیمه باز

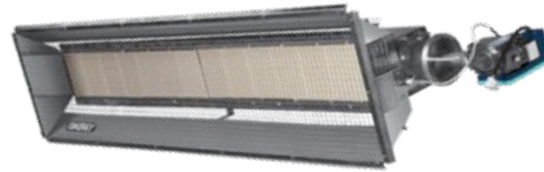

GR 0100



GR 0200

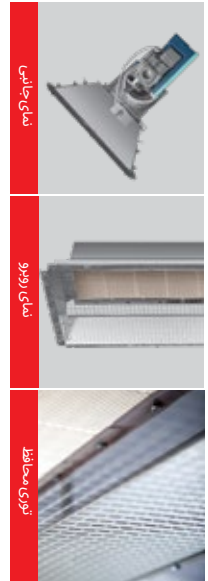

نمای جانبی

نمای روبرو

نمای محافظ

Specifications	GR 0100	GR 0200	مشخصات فنی
Fuel Type	گاز طبیعی NG گاز مایع LPG	گاز طبیعی NG	نوع سوخت
Heat Input kcal/h	25000	50000	توان حرارتی ورودی کیلوکالری در ساعت
Fuel Consumption Per hour	2.7 m <sup>3</sup> - 2kg	5.3 m <sup>3</sup>	مصرف سوخت در ساعت
Heating Area Max (Horizontal) m <sup>2</sup>	110	150	حداکثر سطح گرمایش (نصب افقی) مترمربع
Electrical	0.5A - 220v - 1PH		مشخصات برق فاز، ولتاژ، آمپر
Dimensions (cm) Height, Length, Width	22 x 164 x 34	22 x 168 x 54	ابعاد (سانتیمتر) عرض X طول X ارتفاع
Weight (gross) kg	15	27	وزن (با بسته بندی) کیلوگرم



### ویژگی‌ها

- براساس استاندارد ملی 1562-1 و 1562-2-30
- مجهز به سه المنت حرارتی با راندمان بالا (فین دار)، هریک به ظرفیت 1.5 کیلو وات
- کنترل دمای محیط با ترموستات محیطی قابل تنظیم تا 40 درجه سانتی گراد
- حفظ ایمنی دستگاه در هنگام افزایش دمای هوای خروجی بیش از حد مجاز با ترموستات حدی
- کارکرد خودکار فن در صورت بالا بودن دمای المنت ها با ترموستات کنترل فن
- سطح صدای بسیار کم
- دارای فن سانتریفیوژ دو دور (کند، تند)
- مجهز به پریز برق مخصوص (دارای اتصال به زمین)
- دارای کلید گردان تکفاز و لامپ های نمایش دهنده شرایط عملکرد دستگاه

### کاربری‌ها

- کارگاه، انبار، مغازه، کیوسک، اتاق نگهبانی، پارکینگ

نکته: ارتفاع محل نصب نباید بیش از ۳ متر باشد.



نمای جانبی

نمای پشت

توری محافظ



EH 0045

مشخصات فنی	EH 0045	Specifications
نوع سوخت	Electrical	Fuel type
توان حرارتی کیلووات	1.5 - 3 - 4.5	Power kW
هوددهی فوت مکعب در دقیقه (مترمکعب در ساعت)	295 (500)	Air Flow cfm (m <sup>3</sup> /h)
حداکثر فضای قابل گرمایش متر مکعب (تقریبی)	70	Heating Space Max (Approx.) m <sup>3</sup>
مشخصات برق فاز، ولتاژ، آمپر	20.5A - 220v - 1PH	Electrical
ابعاد (سانتی‌متر) عرض X طول X ارتفاع	32 x 56 x 32	Dimensions (cm) Height, Length, Width
وزن (با بسته بندی) کیلوگرم	13	Weight (gross) kg



نصب در داخل

**ویژگی ها**

- دارای گواهینامه CE به شماره : 801382028494
- کم حجم و قابل حمل
- کنترل خودکار دما
- فن اکیسبال با صدای کم
- بدنه مقاوم با عایق اپوکسی در مقابل زنگ زدگی
- کارکرد فن به طور اتوماتیک پس از خاموش شدن هیتر تا خنکی کامل المنت
- قابل نصب آسان بر روی دیوار و یا روی زمین

**کاربری ها**

- کارگاه، انبار، کیوسک، اتاق نگهبانی، ویلا، پارکینگ، خشک کن ساختمان های در حال ساخت

نکته: ارتفاع محل نصب نباید بیش از ۳ متر باشد.

Specifications	EH 0150	مشخصات فنی
Fuel type	Electrical	نوع سوخت
Power kW	5-10-15	توان حرارتی کیلووات
Air Flow cfm (m <sup>3</sup> /h)	765 (1300)	هوادهی فوت مکعب در دقیقه (مترمکعب در ساعت)
Heating Space Max (Approx.) m <sup>3</sup>	280	حداکثر فضای قابل گرمایش متر مکعب (تقریبی)
Electrical	21.7A - 400v - 3PH	مشخصات برق فاز، ولتاژ، آمپر
Dimensions (cm) Height, Length, Width	53 x 42 x 35	ابعاد (سانتیمتر) عرض X طول X ارتفاع
Weight (gross) kg	20	وزن (با بسته بندی) کیلوگرم

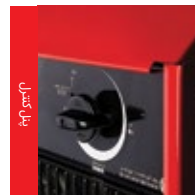

پنل کنترل

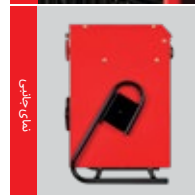

کابل تغذیه

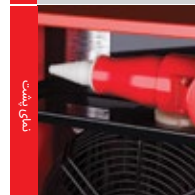

نصب در محل



## کوره هوای گرم (گازوئیلی و گازی) ۷۶۰ - ۷۰۰

نصب در داخل (ممبردار) | نصب در بیرون (کانال رفت و برگشت)

### ویژگی‌ها

- راندمان حرارتی (Net-Gross) 65% - 71%
- محفظه احتراق از جنس استنلس استیل همراه با مشعل اجباری
- قابلیت نصب ترموستات محیطی جهت کنترل دما و کاهش مصرف سوخت سالانه
- ایمنی بالا، مجهز به سیستم فن - لیمیت کنترل
- کنترل حدی سیستم برای جلوگیری از افزایش دمای مبدل حرارتی
- فن سانتریفیوژ با عملکرد بالا و صدای کم
- توزیع جریان هوای گرم با کانال رفت و برگشت (نصب در فضای بیرون)
- قابلیت اتصال به کانال تا طول ۱۰ متر در صورت سفارش (فن تقویت شده)

### کاربری‌ها

- صنعتی، تجاری، ویلا، باشگاه، رستوران، مرغداری، گلخانه، تعمیرگاه، خشک کن

نکته: این محصول قابلیت ارائه با کانال رفت و برگشت و مشعل دوگانه سوز را دارد.

Specifications	OF 0700 - GF 0760		مشخصات فنی
Fuel Type	گازوئیل Gas Oil	گاز طبیعی NG	نوع سوخت
Heat Input kcal/h	50000		توان حرارتی ورودی کیلوکالری در ساعت
Fuel Consumption Per hour	5.6 Lit	5.3 m <sup>3</sup>	مصرف سوخت در ساعت
Heating Space (Approx.) m <sup>2</sup>	600 - 1000		فضای قابل گرمایش متر مکعب (تقریبی)
Electrical	3A - 220v - 1PH		مشخصات برق فاز، ولتاژ، آمپر
Dimensions (cm) Height, Length, Width	200 x 74 x 70		ابعاد (سانتیمتر) عرض X طول X ارتفاع
Weight (gross) kg	132		وزن (با بسته بندی) کیلوگرم
Flue Diameter cm	15		قطر دودکش سانتیمتر



نمای جانبی

نمای پشت

نمای مشعل



OF 0760



OF 0700



### ویژگی ها

- راندمان حرارتی (Net-Gross) 75% - 83%
- محافظه احتراق از جنس استنلس استیل همراه با مشعل اجباری
- کنترل حدی سیستم برای جلوگیری از افزایش دمای مبدل حرارتی
- دارای ترموستات کوره‌ای جهت فرمان روشن و خاموش شدن فن و مشعل به جای تابلو برق
- دارای دو عدد فن آکسیال صنعتی تکفاز با بالانس دقیق دینامیکی و کلاس حفاظتی (IP54)
- کنترل عملکرد فن‌ها
- قابلیت نصب ترموستات محیطی جهت کنترل دما و کاهش مصرف سوخت سالانه
- توزیع هوای گرم در سه جهت

### کاربری ها

صنعتی، تجاری، مرغداری و دامداری

Specifications	QF 1500 AX - GF 1560 AX		مشخصات فنی
Fuel Type	گازوئیل	NG	نوع سوخت
Heat Input kcal/h	150000		توان حرارتی ورودی کیلوکالری در ساعت
Fuel Consumption Per hour	16.7 Lit	16 m <sup>3</sup>	مصرف سوخت در ساعت
Heating Space (Approx.) m <sup>3</sup>	2500 - 4000		فضای قابل گرمایش (متر مکعب تقریبی)
Electrical	7A - 220v - 1PH		مشخصات برق فاز، ولتاژ، آمپر
Dimensions (cm) Height, Length, Width	268 x 142 x 110		ابعاد (سانتیمتر) عرض X طول X ارتفاع
Weight (gross) kg	470		وزن (با بسته بندی) کیلوگرم
Fue Diameter cm	20		قطر دودکش سانتیمتر



مشکل ورودی رو

مشکل جانشینی

مشکل



## کوره هوای گرم (گازوئیلی و گازی) ۱۵۶۰ - ۱۵۰۰

نصب در داخل (دمپر دار) | نصب در بیرون (کانال رفت و برگشت)

### ویژگی‌ها

- راندمان حرارتی (Net-Gross) 75% - 83%
- محفظه احتراق از جنس استنلس استیل همراه با مشعل اجباری
- قابلیت نصب ترموستات محیطی جهت کنترل دما و کاهش مصرف سوخت سالانه
- کنترل حدی سیستم برای جلوگیری از افزایش دمای مبدل حرارتی
- فن سانتریفیوژ صنعتی با راندمان بالا
- توزیع جریان هوای گرم با کانال رفت و برگشت (نصب در فضای بیرون) طول کل کانال حدود ۲۵ متر
- قابل سفارش بصورت عمودی (ایستاده) یا افقی

### کاربری‌ها

- صنعتی، تجاری، باشگاه، رستوران، مرغداری، گلخانه، تعمیرگاه خشک کن

نکته: این محصول قابلیت ارائه بصورت افقی یا عمودی با اتصال به کانال رفت و برگشت و مشعل دوگانه سوز را دارد.

Specifications	OF 1500 - GF 1560		مشخصات فنی
Fuel Type	گازوئیل Gas Oil	گاز طبیعی NG	نوع سوخت
Heat Input kcal/h	150000		توان حرارتی ورودی کیلوکالری در ساعت
Fuel Consumption Per hour	16.7 Lit	16 m <sup>3</sup>	مصرف سوخت در ساعت
Heating Space (Approx.) m <sup>2</sup>	2500 - 4000		فضای قابل گرمایش متر مکعب (تقریبی)
Electrical	5A - 380v - 3PH		مشخصات برق فاز، ولتاژ، آمپر
Dimensions (cm) Height, Length, Width	268 x 142 x 110		ابعاد (سانتیمتر) عرض X طول X ارتفاع
Weight (gross) kg	510		وزن (با بسته بندی) کیلوگرم
Flue Diameter cm	20		قطر دودکش سانتیمتر



فضای رو به رو

فضای جانبی

مشعل



OF 1500



GF 1560

### ویژگی‌ها

- راندمان حرارتی (Net-Gross) 75% - 83%
- محفظه احتراق از جنس استنلس استیل همراه با مشعل اجباری
- قابلیت نصب ترموستات محیطی جهت کنترل دما و کاهش مصرف سوخت سالانه
- کنترل حدی سیستم برای جلوگیری از افزایش دمای مبدل حرارتی
- فن سانتریفیوژ صنعتی با راندمان بالا
- توزیع جریان هوای گرم با کانال رفت و برگشت (نصب در فضای بیرون) طول کل کانال حدود ۲۵ متر
- قابل سفارش بصورت عمودی (ایستاده) یا افقی

### کاربری‌ها

- صنعتی، تجاری، باشگاه، رستوران، مرغداری، گلخانه، تعمیرگاه، خشک کن

تکته: این محصول قابلیت ارائه بصورت افقی یا عمودی با اتصال به کانال رفت و برگشت و مشعل دوگانه سوز را دارد.

Specifications	OF 3000 - GF 3060		مشخصات فنی
Fuel Type	گازوئیل	NG	نوع سوخت
Heat Input kcal/h	300000		توان حرارتی ورودی کیلوکالری در ساعت
Fuel Consumption Per hour	33.3 Lit	32 m <sup>3</sup>	مصرف سوخت در ساعت
Heating Space (Approx.) m <sup>3</sup>	5500 - 8500		فضای قابل گرمایش (متر مکعب تقریبی)
Electrical	10A - 380v - 3PH		مشخصات برق فاز، ولتاژ، آمپر
Dimensions (cm) Height, Length, Width	311 x 225 x 136		ابعاد (سانتیمتر) عرض X طول X ارتفاع
Weight (gross) kg	1010		وزن (با بسته بندی) کیلوگرم
Flue Diameter cm	30		قطر دودکش سانتیمتر

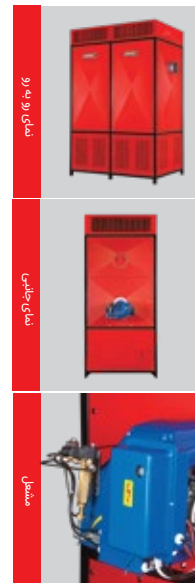

نمای روبرو

نمای جلویی

مشعل



## ویژگی‌ها

- ظرفیت حرارتی ورودی واقعی ۲۰۰۰۰۰ کیلوکالری در ساعت
- طراحی و تولید براساس استاندارد ISIRI 12885
- کاهش مصرف سوخت با راندمان حرارتی (ناخالص) 80% و (خالص) 88%
- میدل حرارتی صفحه ای با سطح انتقال حرارت بیشتر و افت فشار کمتر در مقایسه با میدل لوله ای
- محفظه احتراق و مبدلهای حرارتی مقاوم از جنس استنلس استیل AISI304
- پروفیل های مقاوم در برابر زنگ زدگی ناشی از رطوبت با جنس گالوانیزه گرم
- امکان نصب ترموستات محیطی برای تنظیم دما
- امکان تمیز کردن داخل مبدلهای حرارتی
- امکان جابجایی کوره در سالن با استفاده از چرخ های صنعتی دارای ترمز
- فن محوری بالانس شده دینامیکی (Axial) با کلاس حفاظتی مناسب برای فضاهای با رطوبت بالا مانند گلخانه
- استفاده از الکترو موتور فن و مشعل تک فاز
- قابلیت تنظیم دمای کاری محفظه احتراق با کلید ترموستات (هوادهی آزاد ، توزیع هوا از طریق کانال)

## کاربری‌ها

• گلخانه، دامداری، صنعتی

نکته: در صورت نیاز به راهنمایی جهت انتخاب مشعل با واحد مهندسی فروش تماس حاصل فرمایید.

Specifications	GF 2060	مشخصات فنی
Fuel Type	گاز طبیعی NG	نوع سوخت
Heat Input kcal/h	200000	توان حرارتی ورودی کیلوکالری در ساعت
Fuel Consumption Per hour	21 m <sup>3</sup>	مصرف سوخت در ساعت
Heating Space (Approx.) m <sup>3</sup>	3000 - 5000	فضای قابل گرمایش متر مکعب (تقریبی)
Electrical	7.6A - 220v - 1PH	مشخصات برق فاز، ولتاژ، آمپر
Dimensions (cm) Height, Length, Width	168 x 171 x 145	ابعاد (سانتیمتر) عرض X طول X ارتفاع
Weight (gross) kg	460	وزن (با بسته بندی) کیلوگرم
Flue Diameter cm	20	قطر دودکش سانتیمتر



نمای نزدیک فن



محل اتصال مشعل



نمای نزدیک چرخ ها



GF 2060

### ویژگی ها

- گرمایش موضعی دور تا دور محصول (۳۴۰ درجه)
- مناسب برای فضاهای با تهویه کافی
- مجهز به کاربراتور و شیر برقی

### کاربری ها

- کارگاه، کارخانه، صنعتی، تعمیرگاه، خشک کن ساختمان‌های در حال ساخت

نکته: بخاری کارگاهی DW 0430 مجهز به چرخ می باشد.

Specifications	DW 0250	DW 0430	DW 0450	مشخصات فنی
Fuel Type	نفت سفید Kerosene - گازوئیل Gas oil			نوع سوخت
Heat Input kcal/h	32000	50000	50000	توان حرارتی ورودی کیلوکالری در ساعت
Fuel Consumption Liter per hour	نفت سفید 3.6 - 0.9 Kerosene Gas Oil 1.5 - 3 گازوئیل	نفت سفید 6 - 1.6 Kerosene Gas Oil 1.3 - 5.8 گازوئیل	نفت سفید 6 - 1.6 Kerosene Gas Oil 1.3 - 5.8 گازوئیل	مصرف سوخت لیتر در ساعت
Heating Space (Approx.) m <sup>3</sup>	350 - 550	500 - 950	500 - 950	فضای قابل گرمایش متر مکعب (تقریبی)
Electrical	1A - 220v - 1PH			مشخصات برق فاز، ولتاژ، آمپر
Dimensions (cm) Height, Length, Width	122 x 62 x 84	150 x 76 x 97	157 x 75 x 103	ابعاد (سانتی‌متر) عرض X طول X ارتفاع
Weight (gross) kg	53	76	85	وزن (با بسته بندی) کیلوگرم
Tank Volume Liter	28			حجم باک لیتر



DW0250 مدل خانگی ۲۵۰ وات

DW0430 مدل صنعتی ۴۳۰ وات

کارگاهی ۴۵۰ وات



### ویژگی‌ها

- گرمایش موضعی دور تا دور محصول (۳۶۰ درجه)
- مناسب برای فضاهای با تهویه کافی
- بدون نیاز به برق

### کاربری‌ها

- کارگاه، کارخانه صنعتی، تعمیرگاه، خشک کن ساختمان‌های در حال ساخت

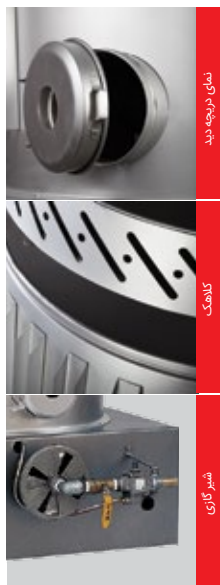

نمای درپوشه دید

کلاهک

شیر گازی



Specifications	GW 0260	GW 0460	مشخصات فنی
Fuel Type	گاز طبیعی NG		نوع سوخت
Heat Input kcal/h	30000	50000	توان حرارتی ورودی کیلوکالری در ساعت
Fuel Consumption Per hour	3.2 m <sup>3</sup>	5.3 m <sup>3</sup>	مصرف سوخت در ساعت
Heating Space (Approx.) m <sup>3</sup>	350 - 550	500 - 950	فضای قابل گرمایش متر مکعب (تقریبی)
Dimensions (cm) Height, Length, Width	125 x 59 x 76	155 x 76 x 92	ابعاد (سانتیمتر) عرض X طول X ارتفاع
Weight (gross) kg	35	52	وزن (با بسته بندی) کیلوگرم



0820 NA



0820 NA



## ویژگی ها

- تا 30% خنک تر از کولر آبی معمولی در طول فصل
- راندمان خنکی بالای 80%
- دارای کلید کولر مجهز به قطع دو قطب و کنترل ایمنی RCCB (سیستم حفاظت از جان)
- عمر طولانی پد سلولزی (با سختی آب معمول 3 تا 5 سال)
- کاهش انتقال باکتری های مضر تنفسی
- خودایستایی پد سلولزی در مقایسه با پوشال و ثابت ماندن راندمان خنکی
- استفاده از ورق با ضخامت بالاتر و کاهش لرزش و صدا

## کاربری ها

- مسکونی، تجاری، کارگاه، کیوسک، اتاق نگهداری



Specifications	EC 0280	مشخصات فنی
Cooling System	تبخیری Evaporative	سیستم سرمایش
Electrical	1.1A - 220v - 1PH	مشخصات برق فاز، ولتاژ، آمپر
Air Flow cfm (m <sup>3</sup> /h)	760(1300)	هوادهی فوت مکعب در دقیقه (مترمکعب در ساعت)
Dimensions (cm) Height, Length, Width	62 x 60x 55	ابعاد (سانتیمتر) عرض X طول X ارتفاع
Motor hp	$\frac{1}{8}$	توان موتور اسب بخار
Weight + water weight kg	25 + 18	وزن محصول + وزن آب کیلوگرم



## ویژگی ها

- دارای گواهینامه CE به شماره : 8013820084080
- تا 30% خنک تر از کولر آبی معمولی در طول فصل
- راندمان خنکی بالای 83%
- دارای کلید کولر مجهز به قطع دو قطب و کنترل ایمنی RCCB (سیستم حفاظت از جان)
- عمر طولانی پد سلولزی (با سختی آب معمول ۳ تا ۵ سال)
- کاهش انتقال باکتری های مضر تنفسی
- خودایستایی پد سلولزی در مقایسه با پوشال و ثابت ماندن راندمان خنکی

## کاربری ها

- مسکونی، تجاری، مساجد، بانک ها، رستوران، مدارس و دانشگاه ها



نمای داخلی



نمای درجه



نمای الکتروموتور



EC 0350

Specifications	EC 0350	مشخصات فنی
Cooling System	تبخیری Evaporative	سیستم سرمایش
Electrical	3A - 220v - 1PH	مشخصات برق فاز، ولتاژ، آمپر
Air Flow cfm (m <sup>3</sup> /h)	2600 (4420)	هوادهی فوت مکعب در دقیقه (مترمکعب در ساعت)
Dimensions (cm) Height, Length, Width	80 x 75 x 75	ابعاد (سانتیمتر) عرض X طول X ارتفاع
Motor hp	$\frac{1}{3}$	توان موتور اسب بخار
Weight + water weight kg	50 + 35	وزن محصول + وزن آب کیلوگرم





## ویژگی‌ها

- دارای گواهینامه CE به شماره: 8013820084080
- تا 30% خنک‌تر از کولر آبی معمولی در طول فصل
- راندمان خنکی بالای 83%
- عمر طولانی پد سلولزی (با سختی آب معمول 3 تا 5 سال)
- کاهش انتقال باکتری‌های مضر تنفسی
- خودایستایی پد سلولزی در مقایسه با پوشال و ثابت ماندن راندمان خنکی
- دارای کلید کولر مجهز به قطع دو قطب و کنترل ایمنی RCCB (سیستم حفاظت از جان)

## کاربری‌ها

- مسکونی، اداری، تجاری، مساجد، بانک‌ها، رستوران، مدارس و دانشگاه‌ها



نمای داخلی

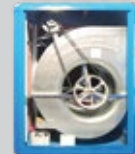

نمای الکترو موتور



نمای جانبی



Specifications	EC 0550e	EC 0700e	مشخصات فنی
Cooling System	تبخیری Evaporative		سیستم سرمایش
Electrical	3.6A - 220v - 1PH	5.8A - 220v - 1PH	مشخصات برق فاز، ولتاژ، آمپر
Air Flow cfm (m <sup>3</sup> /h)	3800 (6460)	4700 (7990)	هوادهی فوت مکعب در دقیقه (مترمکعب در ساعت)
Dimensions (cm) Height, Length, Width	99 x 90 x 90	111 x 90 x 90	ابعاد (سانتیمتر) عرض X طول X ارتفاع
Motor hp	$\frac{1}{2}$	$\frac{3}{4}$	توان موتور اسب بخار
Weight + water weight kg	61 + 50	69 + 50	وزن محصول + وزن آب کیلوگرم



## ویژگی ها

- دارای گواهینامه CE به شماره: 8013820084080
- تا 30% خنک تر از کولر آبی معمولی در طول فصل
- راندمان خنکی بالای 83%
- کنترل ترموستاتیک، تایمر و ریموت کنترل
- کنترل ایمنی RCCB (سیستم حفاظت از جان) و کلید قطع دو قطب
- عمر طولانی پد سلولزی (با سختی آب معمول ۳ تا ۵ سال)
- کاهش انتقال باکتری های مضر تنفسی
- خودایستایی پد سلولزی در مقایسه با پوشال و ثابت ماندن راندمان خنکی

## کاربری ها

- مسکونی، اداری، تجاری، مساجد، بانک ها، رستوران، مدارس و دانشگاه ها



نمای داخلی

ترموستات و ریموت کنترل

نمای ابرسانی پد سلولزی

Specifications	EC 0550	EC 0700	مشخصات فنی
Cooling System	تبخیری Evaporative		سیستم سرمایش
Electrical	3.6A - 220v - 1PH	5.8A - 220v - 1PH	مشخصات برق فاز، ولتاژ، آمپر
Air Flow cfm (m <sup>3</sup> /h)	3800 (6460)	4700 (7990)	هوادهی قوت مکعب در دقیقه (مترمکعب در ساعت)
Dimensions (cm) Height, Length, Width	99 x 90 x 90	111 x 90 x 90	ابعاد (سانتیمتر) عرض x طول x ارتفاع
Motor hp	1/2	3/4	توان موتور اسب بخار
Weight + water weight kg	74 + 50	86 + 50	وزن محصول + وزن آب کیلوگرم



EC 0700



EC 0550



## ویژگی‌ها

- دارای گواهینامه CE به شماره : 801382008480
- تا 30% خنک تر از کولر آبی معمولی در طول فصل
- راندمان خنکی بالای 83%
- کنترل ترموستاتیک، تایمر و ریموت کنترل
- کنترل ایمنی RCCB (سیستم حفاظت از جان) و کلید قطع دو قطب
- عمر بیشتر پد سلولزی با سیستم اتوماتیک تخلیه آب
- کاهش انتقال باکتری‌های مضر تنفسی
- جلوگیری از ورود حشرات و خاشاک با فیلتر هوا
- خودایستایی پد سلولزی در مقایسه با پوشال و ثابت ماندن راندمان خنکی

## کاربری‌ها

- مسکونی، تجاری، اداری، مدارس، بانک، مساجد، رستوران



فیلتر داخلی



فیلترهای هوا



پرموتات و ریموت کنترل

Specifications	EC 0750	مشخصات فنی
Cooling System	تبخیری Evaporative	سیستم‌سرمایش
Electrical	5A - 220v - 1PH	مشخصات برق فاز و ولتاژ، آمپر
Air Flow cfm (m <sup>3</sup> /h)	4700 (7990)	هوادهی فوت مکعب در دقیقه (مترمکعب در ساعت)
Dimensions (cm) Height, Length, Width	111 x 90 x 90	ابعاد (سانتیمتر) عرض X طول X ارتفاع
Motor hp	$\frac{3}{4}$	توان موتور اسب بخار
Weight + water weight kg	68 + 50	وزن محصول + وزن آب کیلوگرم



EC 0750

### ویژگی ها

- راندمان خنکی بالای 83%
- تا 30% خنک تر از کولر آبی معمولی در طول فصل
- دارای الکتروموتور تک فاز دو دور
- عمر طولانی پد سلولزی (با سختی آب معمول حدود ۳ تا ۵ سال)
- کنترل ترموستاتیکه، تایمر
- کنترل ایمنی RCCB (سیستم حفاظت از جان) و کلید قطع دو قطب
- کاهش انتقال باکتری های مضر تنفسی
- امکان کانال کشی هوا (تا طول حدود ۲۰ متر)
- خودایستایی پد سلولزی در مقایسه با پوشال و ثابت ماندن راندمان خنکی

### کاربری ها

- منازل با مساحت بالا، تجاری، صنعتی، اداری، مدارس، بانک، مساجد و رستوران



نمای ترموستات

نمای الکتروموتور

نمای داخلی



EC 1100 D

Specifications	EC 1100 D	مشخصات فنی
Cooling System	تبخیری Evaporative	سیستم سرمایش
Electrical	8.2A - 220v - 1PH	مشخصات برق فاز، ولتاژ، آمپر
Air Flow cfm (m <sup>3</sup> /h)	6500 (11000)	هوادهی فوت مکعب در دقیقه (مترمکعب در ساعت)
Dimensions (cm) Height, Length, Width	121 x 106 x 106	ابعاد (سانتیمتر) عرض X طول X ارتفاع
Motor hp	1.5	توان موتور اسب بخار
Weight + water weight kg	110 + 70	وزن محصول + وزن آب کیلوگرم



### ویژگی ها

- دارای گواهینامه CE به شماره: 8013820084080
- تا 30% خنک تر از کولر آبی معمولی در طول فصل
- راندمان خنکی بالای 83%
- کنترل ترموستاتیک، تایمر و ریموت کنترل
- کنترل ایمنی RCCB (سیستم حفاظت از جان) و کلید قطع دو قطب
- عمر طولانی پد سلولزی (با سختی آب معمول ۳ تا ۵ سال)
- کاهش انتقال باکتری های مضر تنفسی
- خودایستایی پد سلولزی در مقایسه با پوشال و ثابت ماندن راندمان خنکی

### کاربری ها

- مسکونی، نصب در بالکن



نکته: کولر VC 0380 دارای کلید کولری و فاقد کنترل ترموستاتیک، تایمر و ریموت کنترل می باشد.

Specifications	VC 0380	VC 0600	مشخصات فنی
Cooling System	تبخیری Evaporative		سیستم سرمایش
Electrical	2.5A - 220v - 1PH	5.3A - 220v - 1PH	مشخصات برق فاز، ولتاژ، آمپر
Air Flow cfm (m <sup>3</sup> /h)	2400 (4080)	4200 (7140)	هوادهی قوت مکعب در دقیقه (مترمکعب در ساعت)
Dimensions (cm) Height, Length, Width	80 x 75 x 75	99 x 90 x 90	ابعاد (سانتی متر) عرض X طول X ارتفاع
Motor hp	$\frac{1}{3}$	$\frac{3}{4}$	توان موتور اسب بخار
Weight + water weight kg	52 + 35	86 + 50	وزن محصول + وزن آب کیلوگرم



**ویژگی ها**

- دارای گواهینامه CE به شماره : 801382008480
- تا 30% خنک تر از کولر آبی معمولی در طول فصل
- عمر طولانی پد سلولزی (با سختی آب معمول حدود ۳ تا ۵ سال)
- کاهش انتقال باکتری های مضر تنفسی
- امکان کانال کشی هوا (تا طول حدود ۲۰ متر)
- خودایستایی پد سلولزی در مقایسه با پوشال و ثابت ماندن راندمان خنکی
- قابلیت تنظیم دور ونتیلیاتور و تبدیل برق تک فاز به سه فاز با نصب اینورترور (در صورت سفارش)
- مجهز به سیستم محافظ جان (RCCB)

**کاربری ها**

- صنعتی، تجاری، اداری، مدارس، بانک، مساجد، رستوران



نمای داخلی

نمای موتور و پد

نمای پنل رو به رو



EC 1100T

Specifications	EC 1100 T	مشخصات فنی
Cooling System	تبخیری Evaporative	سیستم سرمایش
Electrical	3A - 380v - 3PH	مشخصات برق فاز، ولتاژ، آمپر
Air Flow cfm (m <sup>3</sup> /h)	6500 (11000)	هوادهی فوت مکعب در دقیقه (مترمکعب در ساعت)
Dimensions (cm) Height, Length, Width	121 x 106 x 106	ابعاد (سانتیمتر) عرض X طول X ارتفاع
Motor hp	2	توان موتور اسب بخار
Weight + water weight kg	110 + 70	وزن محصول + وزن آب کیلوگرم



## ویژگی ها

- راندمان خنکی بالای 83 %
- تا 30% خنک تر از کولر آبی معمولی در طول فصل
- دارای الکتروموتور تک فاز دو دور
- عمر طولانی پد سلولزی ( با سختی آب معمول حدود ۳ تا ۵ سال )
- کنترل ترموستاتیک، تایمر
- کنترل ایمنی RCCB (سیستم حفاظت از جان) و کلید قطع دو قطب
- کاهش انتقال باکتری های مضر تنفسی
- امکان کانال کشی هوا ( تا طول حدود ۲۰ متر)
- خودایستایی پد سلولزی در مقایسه با پوشال و ثابت ماندن راندمان خنکی

## کاربری ها

- مسکونی، تجاری، صنعتی، اداری، مدارس، بانک، مساجد، رستوران

NEW



فناوری ترموستات

نمای آبرسانی پد سلولزی

الکترو موتور دو دوری

Specifications	VC 1100 D	مشخصات فنی
Cooling System	تبخیری Evaporative	سیستم سرمایش
Electrical	8.2A - 220v - 1PH	مشخصات برق فاز، ولتاژ، آمپر
Air Flow cfm (m <sup>3</sup> /h)	6500 (11000)	هوادهی فوت مکعب در دقیقه (مترمکعب در ساعت)
Dimensions (cm) Height, Length, Width	121 x 106 x 106	ابعاد (سانتیمتر) عرض X طول X ارتفاع
Motor hp	1.5	توان موتور اسب بخار
Weight + water weight kg	110± 70	وزن محصول + وزن آب کیلوگرم



### ویژگی ها

- دارای گواهینامه CE به شماره : 801382008480
- راندمان خنکی بالای 83%
- تا 30% خنک تر از کولر آبی معمولی در طول فصل
- راهکار سرمایه‌ی مناسب از نظر فنی و اقتصادی در مقایسه با ابرواشر
- عمر طولانی پد سلولزی (با سختی آب معمول حدود ۳ تا ۵ سال)
- کاهش انتقال باکتری های مضر تنفسی
- امکان کانال کشی هوا (تا طول حدود ۲۵ متر)
- خودایستایی پد سلولزی در مقایسه با پوشال و ثابت ماندن راندمان خنکی

### کاربری ها

- صنعتی، تجاری، اداری



نمای داخلی

نمای الکتروموتور

نمای پمپ ۱۵۰۰۰



Specifications	EC 1800	EC 2500	مشخصات فنی
Cooling System	تبخیری Evaporative		سیستم سرمایش
Electrical	8.5A - 380v - 3PH	10A - 380v - 3PH	مشخصات برق فاز، ولتاژ، آمپر
Air Flow cfm (m <sup>3</sup> /h)	10600 (18000)	14700 (25000)	هوادهی فوت مکعب در دقیقه (مترمکعب در ساعت)
Dimensions (cm) Height, Length, Width	168 x 150 x 150	188 x 177 x 177	ابعاد (سانتیمتر) عرض X طول X ارتفاع
Motor hp	5.5	7.5	توان موتور اسب بخار
Weight + water weight kg	265 + 130	400 + 320	وزن محصول + وزن آب کیلوگرم



EC 1800



EC 2500





## ویژگی ها

- دارای گواهینامه CE به شماره: 801382008480
- راندمان خنکی بالایی 83 %
- تا 30% خنک تر از کولر آبی معمولی در طول فصل
- عمر طولانی پد سلولزی (با سختی آب معمول حدود ۳ تا ۵ سال)
- کاهش انتقال باکتری های مضر تنفسی
- امکان کانال کشی هوا (تا طول حدود ۲۰ متر)
- خودایستایی پد سلولزی در مقایسه با پوشال و ثابت ماندن راندمان خنکی
- قابلیت تنظیم دور ونتیلیاتور و تبدیل برق تک فاز به سه فاز با نصب اینورتر (در صورت سفارش)
- مجهز به سیستم محافظ جان (RCCB)

## کاربری ها

- صنعتی، تجاری، اداری، رستوران، مساجد



دربای چابنی

فیلتر آبرسانی پد سلولزی

الکترو موتور و پمپ

Specifications	VC 1100 T	مشخصات فنی
Cooling System	تبخیری Evaporative	سیستم سرمایش
Electrical	3A - 380v - 3PH	مشخصات برق فاز و ولتاژ: آمپر
Air Flow cfm (m <sup>3</sup> /h)	6500 (11000)	هوادهی فوت مکعب در دقیقه (مترمکعب در ساعت)
Dimensions (cm) Height, Length, Width	121 x 106 x 106	ابعاد (سانتیمتر) عرض X طول X ارتفاع
Motor hp	2	توان موتور اسب بخار
Weight + water weight kg	110 + 70	وزن محصول + وزن آب کیلوگرم



### ویژگی ها

- راندمان خنکی (سرمايش) بالای 83%
- راندمان حرارتی (گرمایش) (Net-Gross) 77% - 83.4%
- تا 30% خنک تر از کولر آبی معمولی در طول فصل
- کاهش انتقال باکتری های مضر تنفسی
- عمر طولانی و خود ایستایی پد سلولزی
- کنترل ترموستاتیک در حالت گرمایش
- دارای مبدل حرارتی از جنس استیل
- ایمنی بالا، ترموستات کنترل فن و ترموستات حدی و شیرکنترل گاز دو مرحله ای (ساخت SIT ایتالیا)
- کنترل کیفیت هوا و صرفه جویی در سوخت با کانال برگشت و هوای تازه طول کل کانال حدود 1۵ متر

### کاربری ها

• مسکونی، صنعتی، ساختمان تجاری، اداری، رستوران، باشگاه، بانک، مدرسه، مساجد



نمای جلویی

نمای داخلی

نمای درجه



GM 0680

Specifications	GM 0680	مشخصات فنی
Fuel Type	گاز طبیعی NG	نوع سوخت
Heat Input kcal/h	25000 - 45000 (Min-Max)	توان حرارتی ورودی کیلوکالری در ساعت
Fuel Consumption per hour	2.7 m <sup>3</sup> - 4.8 m <sup>3</sup>	مصرف سوخت در ساعت
Heating Space (Approx.) m <sup>3</sup>	450 - 900	فضای قابل گرمایش/سرمايش مترمکعب (تقریبی)
Electrical	6A - 220v - 1PH	مشخصات برق فاز، ولتاژ، آمپر
Air Flow cfm (m <sup>3</sup> /h)	4000 (6800)	هوادهی فوت مکعب در دقیقه (مترمکعب در ساعت)
Motor hp	3/4	توان موتور اسب بخار
Cooling System	تبخیری Evaporative	سیستم سرمايش
Dimensions (cm) Height, Length, Width	142 x 152 x 90	ابعاد (سانتیمتر) عرض X طول X ارتفاع
Weight + Water Weight kg	187+ 50	وزن محصول + وزن آب کیلوگرم

## نصب در بیرون

## ویژگی‌ها

- سرمایش تبخیری بیشتر، راندمان خنکی ۷۸٪ با استفاده از پد سلولزی ضخیم‌تر
- راندمان حرارتی بالا و کاهش مصرف سوخت با استفاده از مبدل لوله‌ای از جنس آلومینایز استیل (Aluminized Steel) و مشعل In shot
- ایمنی بالا با استفاده از امکان تامین هوای احتراق از بیرون فضای نصب با دودکش دوجداره
- کاهش مصرف آب و سوخت با قابلیت تنظیم دور فن به صورت پیوسته بر حسب فرمان از دمای محیط
- تامین سرمایش مورد نیاز در تابستان به صورت پیوسته با راندمان خنکی بالا و هوادهی کافی با استفاده از فن دور متغیر (BLDC)
- کنترل کیفیت هوا و صرفه‌جویی در مصرف سوخت با اجرای کانال برگشت و دریچه هوای تازه در فصل زمستان
- کاهش میزان مصرف سالیانه با استفاده از ترموستات محیطی (گرمایش - سرمایش) و کنترل پنل مجهز به تایمر و ریموت کنترل با فرکانس رادیویی (RF)
- استفاده از درایو هوشمند جهت راه اندازی موتور
- امکان تامین آسایش حرارتی فضا با غلبه بر افت فشار ناشی از کانال یا فن دور متغیر
- کنترل عملکرد با استفاده از حسگر دما و عدم افزایش دمای مبدل حرارتی بیش از حد مجاز
- کارکرد کم صدا با استفاده از پروانه پلیمری در فن
- کاهش هزینه نگهداری و تعمیرات با حذف تسمه و پولی و یاتاقان

## کاربری‌ها

- مسکونی، تجاری، اداری، صنعتی

Specifications	GM 0725	مشخصات فنی
Cooling System	Evaporative	سیستم سرمایش تبخیری
Fuel Type	NG	نوع سوخت گاز طبیعی
Heat Input kcal/h	25000	توان حرارتی ورودی کیلوکالری در ساعت
Fuel Consumption Per hour	2.6 m3	مصرف سوخت در ساعت
Heating / Cooling Space (Approx.) m <sup>3</sup>	450	فضای قابل گرمایش/سرمایش متر مکعب (تقریبی)
Electrical	(6.8 - 8) A , 220 v , 1Ph	مشخصات برق فاز، ولتاژ، آمپر
Air Flow cfm (m <sup>3</sup> /h)	4120(7000)	هوادهی فوت مکعب در دقیقه (مترمکعب در ساعت)
Dimensions (cm) Height, Length, Width	140 x 185 x 80	ابعاد (سانتیمتر) عرض X طول X ارتفاع
Flue Diameter Combustion air diameter (cm)	10 / 10	قطر دودکش / قطر لوله تامین هوا (سانتیمتر)
Weight + water weight kg	140+20	وزن محصول + وزن آب کیلوگرم

NEW



نمای روبرو

نمای داخلی

نمای داخلی



GM 0725



## ویژگی ها

- راندمان حرارتی (Net-Gross) % 80 - % 89
- دارای کنترل ترموستاتیک و مصرف سوخت سالیانه کمتر
- ایمنی بالا، ترموستات کنترل فن و ترموستات حدی و شیر کنترل گاز دو مرحله ای (ساخت SIT ایتالیا)
- فن سانتریفیوژ کم صدا و راندمان بالا
- کنترل کیفیت هوا و صرفه جویی در مصرف سوخت با کانال برگشت و تامین هوای تازه محیط
- مناسب برای گرمایش یکسان اتاق های متعدد با کانال رفت و برگشت، طول کل کانال حدود ۱۵ متر

## کاربری ها

- تجاری، مسکونی، کارگاه، رستوران، باشگاه ورزشی، بانک، مدرسه، مساجد



نمای جانبی



نمای پشت



نمای جلو

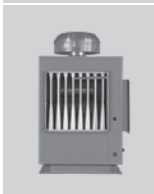

Specifications	GH 0660	مشخصات فنی
Fuel Type	گاز طبیعی NG	نوع سوخت
Heat Input kcal/h	25000 - 45000 (Min-Max)	توان حرارتی ورودی کیلوکالری در ساعت
Fuel Consumption Per hour	2.7 m <sup>3</sup> - 4.8 m <sup>3</sup>	مصرف سوخت در ساعت
Heating Space (Approx.) m <sup>3</sup>	400 - 900	فضای قابل گرمایش متر مکعب (تقریبی)
Electrical	3.5A - 220v - 1PH	مشخصات برق فاز، ولتاژ، آمپر
Dimensions (cm) Height, Length, Width	125 x 134 x 77	ابعاد (سانتیمتر) عرض x طول x ارتفاع
Weight (gross) kg	132	وزن (با بسته بندی) کیلوگرم



GH 0660



## ویژگی‌ها

- قابلیت تغییر ابعاد در طول و عرض (از ۷۰ تا ۹۰ سانتیمتر)
- قابلیت تنظیم ارتفاع (متناسب با ارتفاع کانال)
- مناسب برای کولر های آبی با هر سایز و برند
- تراز آسان در سطوح شیب دار
- مقاوم در برابر سرما و گرما
- مقاوم در برابر رطوبت و زنگ زدگی (جنس پروپیلن)
- مقاوم در برابر نور خورشید (UV Resistant)
- نصب آسان و سریع
- حمل آسان
- سبک و زیبا

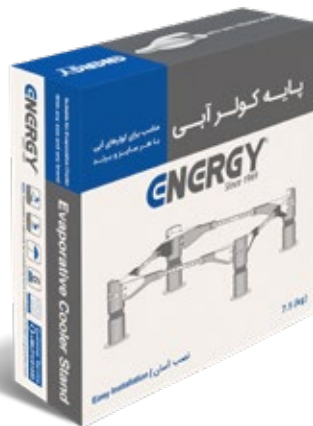
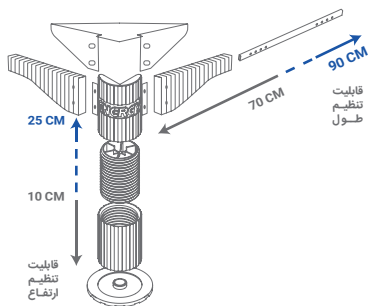

Specifications	FC	مشخصات فنی
Material	پروپیلن با فلز	جنس
Dimensions (cm) Height, Length, Width	13 x 44 x 44	ابعاد بسته بندی (سانتیمتر) عرض X طول X ارتفاع
Weight (gross) kg	7	وزن + بسته بندی کیلوگرم



## ویژگی ها

- قابلیت مونتاژ و دیمونتاژ
- طراحی مناسب و زیبا
- بسته بندی مناسب جهت حمل آسان
- سرعت در فرآیند نصب محصول
- قابل ارائه در دو سایز و دو رنگ سفید و مشکی



پایه و محصول

پایه و محصول

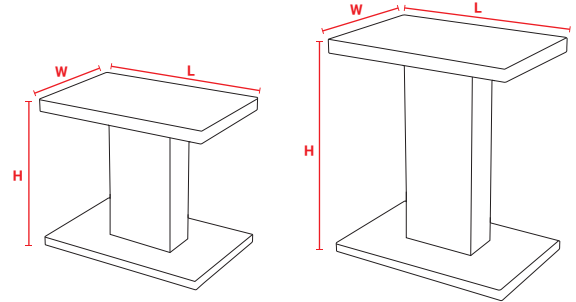

Specifications	FH 0618	مشخصات فنی
Material	امدی اف MDF	جنس
Dimensions (cm) Height, Length, Width	80×69×45 60×69×45	ابعاد (سانتیمتر) عرض X طول X ارتفاع
Weight kg	30 25	وزن کیلوگرم



**ویژگی های پایه زمینی**

- قابلیت مونتاژ و دیمونتاژ
- طراحی مناسب و زیبا
- بسته بندی مناسب جهت حمل آسان
- سرعت در فرایند نصب محصول

Specifications	FH 0625 - FH 0640		مشخصات فنی
Material	فلزی MDF	فلزی MDF	جنس
Dimensions (cm) Height, Length, Width	100 x 46 x 60	100 x 60 x 60	ابعاد (سانتی متر) عرض X طول X ارتفاع
Weight kg	19	23	وزن کیلوگرم

**ویژگی های پایه دیواری**

- قابلیت مونتاژ و دیمونتاژ
- طراحی مناسب و زیبا
- بسته بندی مناسب جهت حمل آسان
- سرعت در فرایند نصب محصول
- قابل اتصال به دیوار بتنی و آجر فشاری

Specifications	BH 0625 - BH 0640		مشخصات فنی
Material	فلزی	فلزی	جنس
Dimensions (cm) Height, Length, Width	96 x 32 x 100	96 x 46 x 100	ابعاد (سانتی متر) عرض X طول X ارتفاع
Weight kg	11	11	وزن کیلوگرم

پایه و محصول

پایه و محصول

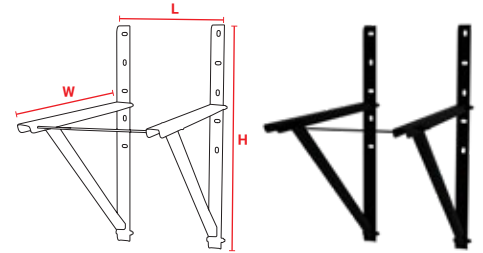
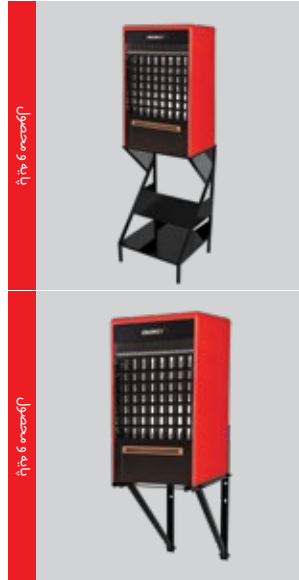

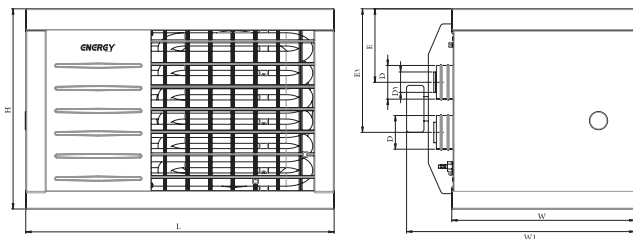

GH 0845 - GH 0845 L



GH 0825 - GH 0825 L



GH 0618 - GH 0618 L

Specifications		Unit	GH0845	GH0845L	GH0825	GH0825L	GH0618	GH0618L	واحد	مشخصات فنی	
Heat Input		kcal/h	45000	45000	25000	25000	18000	18000	کیلوکالری در ساعت	توان حرارتی ورودی	
Fuel Consumption		Natural Gas(m³/h)	4.8	-	2.6	-	1.9	-	گاز شهری (مترمکعب در ساعت)	مصرف سوخت	
		Liquid Gas (kg/h)	-	3.7	-	1.5	-	1	گاز مایع (کیلوگرم در ساعت)		
Air Flow		m³/h	5300	5300	2500	2500	1500	1500	مترمکعب در ساعت	میزان هوادهی	
Heating Space (Approx.)		m³	700-900	700-900	400-700	400-700	200-360	200-360	مترمکعب	فضای قابل گرمایش (تقریبی)	
Electrical		ph	1	1	1	1	1	1	فاز	مشخصات برق	
		V(volt)	220	220	220	220	220	220	ولتاژ (ولت)		
		I (A)	1	1	1	1	1	1	شدت جریان (آمپر)		
Dimensions		W (cm)	54	54	53	53	49	49	W (سانتی متر)	ابعاد	
		W1 (cm)	67	67	66	66	60.5	60.5	W1 (سانتی متر)		
		L (cm)	100	100	89	89	76.5	76.5	L (سانتی متر)		
		H (cm)	70	70	59	59	51.5	51.5	H (سانتی متر)		
		E (cm)	28	28	21	21	17	17	E (سانتی متر)		
		E1 (cm)	42.5	42.5	35.5	35.5	27	27	E1 (سانتی متر)		
Flue Diameter (Co-axial)		out	D (cm)	15	15	10	10	10	D (سانتی متر)	خارجی	قطر دودکش (دوجداره)
		in	D1 (cm)	10	10	6	6	6	D1 (سانتی متر)	داخلی	
Weight (Gross)		kg	85	85	55	55	45	45	کیلوگرم	وزن (با بسته بندی)	

(L) در نام مدل محصول بیانگر گاز مایع است.





GH 0640 - GH 0640L



GH 0625 - GH 0625L

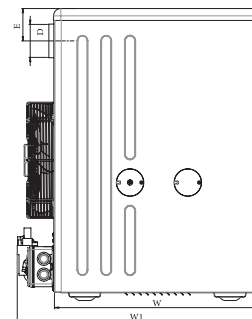
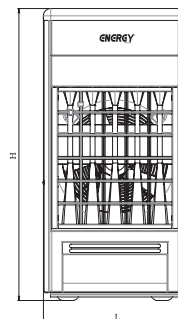

Specifications	Unit	GH0640	GH0640L	GH0625	GH0625L	واحد	مشخصات فنی
Heat Input	kcal/h	45000	33000	25000	22000	کیلو کالری در ساعت	توان حرارتی ورودی
Fuel Consumption	Natural Gas(m³/h)	4.8	-	2.7	-	گاز شهری (مترمکعب در ساعت)	مصرف سوخت
	Liquid Gas (kg/h)	-	3.7	-	2	گاز مایع (کیلوگرم در ساعت)	
Air Flow	m³/h	3700	3700	2080	2080	مترمکعب در ساعت	میزان هوادهی
Heating Space (Approx.)	m³	900 - 700	700 - 400	700 - 400	500 - 300	مترمکعب	فضای قابل گرمایش (تقریبی)
Electrical	ph	1	1	1	1	فاز	مشخصات برق
	V(volt)	220	220	220	220	ولتاژ (ولت)	
	I (A)	1	1	1	1	شدت جریان (آمپر)	
Dimensions	L (cm)	60	60	41	41	L (سانتی متر)	ابعاد
	W (cm)	60	60	60	60	W (سانتی متر)	
	W1 (cm)	71	71	70	70	W1 (سانتی متر)	
Flue Diameter	H (cm)	100	100	83.5	83.5	H (سانتی متر)	قطر دودکش
	E (cm)	12.5	12.5	9	9	E (سانتی متر)	
	D (cm)	15	15	10	10	D (سانتی متر)	
Weight (Gross)	kg	87	87	65	65	کیلوگرم	وزن (با بسته بندی)

Specifications	Unit	Model						واحد	مشخصات فنی
		VC0600	EC0550	EC0550e	VC0380	EC0350	EC0280		
Air Flow	m <sup>3</sup> /h	7140 (4200)	6460 (3800)	6460 (3800)	4080 (2400)	4420 (2600)	1300 (760)	متر مکعب در ساعت (فوت مکعب در دقیقه)	میزان هوادهی
Cooling Area (Approx.)	m <sup>2</sup>	65-120	65-90	65-90	30-65	30-65	20-30	متر مربع	سطح قابل سرمایش (تقریبی)
Air Flow		Up-Flow	Side-Flow	Side-Flow	Up-Flow	Side-Flow	Side-Flow		جهت هوادهی
Power	hp (kW)	(0.5) 3/4	(0.37) 1/2	(0.37) 1/2	(0.25) 1/3	(0.25) 1/3	(0.1) 1/8	اسب بخار (کیلووات)	قدرت موتور
	ph	1						فاز	مشخصات برق
	V (Volt)	220						ولتاژ (ولت)	
	I (A)	5.3	3.6	3.6	2.5	3	1.1	شدت جریان (آمپر)	
Dimensions	W (cm)	90	90	90	75	75	55	عرض (سانتی متر)	ابعاد
	L (cm)	90	90	90	75	75	60	طول (سانتی متر)	
	H (cm)	99	99	99	80	80	62	ارتفاع (سانتی متر)	
Duct Size (Approx.)	cm	55/50	50/45	50/45	40/40	40/40	-	سانتی متر	ابعاد کانال مورد نیاز (تقریبی)
Duct Length (Max)	m	12	12	12	10	10	-	متر	حداکثر طول کانال
Weight + (Water Weight)	kg	(50) + 86	(50) + 74	(50) + 61	(35) + 52	(35) + 50	(18) + 25	کیلوگرم	وزن محصول + (وزن آب)
Remote Control		✓	✓	✗	✗	✗	✗		ریموت کنترل
Thermostat		✓	✓	✗	✗	✗	✗		ترموستات محیطی
Safety Control RCCB		✓	✓	✓	✓	✓	✓		سیستم محافظ جان (RCCB)
Air Filter		✗	✗	✗	✗	✗	✗		فیلتر هوا
Automatic Drain		✗	✗	✗	✗	✗	✗		سیستم تخلیه خودکار

Specifications	Unit	Model					واحد	مشخصات فنی
		EC1100D	VC1100D	EC0750	EC0700	EC0700e		
Air Flow	m <sup>3</sup> /h	11000 (6500)	11000 (6500)	7990 (4700)	7990 (4700)	7990 (4700)	متر مکعب در ساعت (فوت مکعب در دقیقه)	میزان هوادهی
Cooling Area (Approx.)	m <sup>2</sup>	150-200	150-200	90-130	90-130	90-130	متر مربع	سطح قابل سرمایش (تقریبی)
Air Flow		Side-Flow	Up-Flow	Side-Flow	Side-Flow	Side-Flow	جهت هوادهی	
Power	hp (kW)	(1.1) 1.5	(1.1) 1.5	(0.5) 3/4	(0.5) 3/4	(0.5) 3/4	اسب بخار (کیلووات)	قدرت موتور
	ph	1					فاز	مشخصات برق
	V (Volt)	220					ولتاژ (ولت)	
	I (A)	8.2	8.2	5.8	5.8	5.8	شدت جریان (آمپر)	
Dimensions	W (cm)	106	106	90	90	90	عرض (سانتی متر)	ابعاد
	L (cm)	106	106	90	90	90	طول (سانتی متر)	
	H (cm)	121	121	111	111	111	ارتفاع (سانتی متر)	
Duct Size (Approx.)	cm	60/60	60/60	55/50	55/50	55/50	سانتی متر	ابعاد کانال مورد نیاز (تقریبی)
Duct Length (Max)	m	20	20	15	15	15	متر	حداکثر طول کانال
Weight + (Water Weight)	kg	(70) + 110	(70) + 110	(50) + 68	(50) + 86	(50) + 69	کیلوگرم	وزن محصول + (وزن آب)
Remote Control		✗	✗	✓	✓	✗		ریموت کنترل
Thermostat		✓	✓	✓	✓	✗		ترموستات محیطی
Safety Control RCCB		✓	✓	✓	✓	✓		سیستم محافظ جان (RCCB)
Air Filter		✗	✗	✓	✗	✗		فیلتر هوا
Automatic Drain		✗	✗	✓	✗	✗		سیستم تخلیه خودکار

		Model					
Specifications	Unit	EC2500	EC1800	EC1100T	VC1100T	واحد	مشخصات فنی
							
Air Flow	m <sup>3</sup> /h	25000 (14700)	18000 (10600)	11000 (6500)	11000 (6500)	متر مکعب در ساعت (فوت مکعب در دقیقه)	میزان هوادهی
Cooling Area (Approx.)	m <sup>2</sup>	300-400	200-300	150-200	150-200	متر مربع	سطح قابل سرمایش (تقریبی)
Air Flow		Side-Flow	Side-Flow	Side-Flow	Up-Flow	جهت هوادهی	
Power	hp (kW)	(5.5) 7.5	(4) 5.5	(1.5) 2	(1.5) 2	اسب بخار (کیلووات)	قدرت موتور
	ph	3				فاز	مشخصات برق
	V (Volt)	380				ولتاژ (ولت)	
	I (A)	10	8.5	3	3	شدت جریان (آمپر)	
Dimentions	W (cm)	177	150	106	106	عرض (سانتی متر)	ابعاد
	L (cm)	177	150	106	106	طول (سانتی متر)	
	H (cm)	188	168	121	121	ارتفاع (سانتی متر)	
Duct Size (Approx.)	cm	85/85	75/75	60/60	60/60	سانتی متر	ابعاد کانال مورد نیاز (تقریبی)
Duct Length (Max)	m	35	30	20	20	متر	حداکثر طول کانال
Weight + (Water Weight)	kg	(320) + 400	(130) + 265	(70) + 110	(70) + 110	کیلوگرم	وزن محصول + (وزن آب)
Safety Control RCCB		✘	✘	✓	✓	سیستم محافظ جان (RCCB)	

## جدول تعیین اندازه لوله گاز طبیعی

## قطر اسمی لوله (اینچ)

4	3	2½	2	1½	1¼	1	¾	½	طول لوله (متر)
801.9	390.7	220.0	138.3	72.0	47.9	23.30	12.3	5.9	2
551.1	268.5	151.2	95.1	49.4	32.9	16.0	8.5	4.0	4
442.8	215.7	121.5	76.4	39.7	26.4	12.9	6.8	3.2	6
379.1	184.7	104.0	65.4	34.0	22.6	11.0	5.8	2.8	8
329.7	160.6	90.4	56.9	29.6	19.7	9.6	5.0	2.4	10
304.3	148.2	83.4	52.5	27.3	18.1	8.8	4.7	2.2	12
279.4	136.1	76.6	48.2	25.0	16.7	8.1	4.3	2.0	14
260.0	126.7	71.3	44.8	23.3	15.5	7.5	4.0	1.9	16
244.8	119.3	67.1	42.2	21.9	14.6	7.1	3.7	1.8	18
231.0	112.5	63.3	39.8	20.7	13.8	6.7	3.5	1.7	20
219.2	106.8	60.1	37.8	19.6	13.1	6.3	3.3	1.6	22
209.2	101.9	57.4	36.1	18.7	12.5	6.1	3.2	1.5	24
200.9	97.9	55.1	34.6	18.0	12.0	5.8	3.1	1.4	26
191.0	93.6	52.6	33.1	17.2	11.4	5.5	2.9	1.4	28
185.1	90.2	50.8	31.9	16.6	11.0	5.3	2.8	1.3	30
170.6	83.1	46.8	29.4	15.3	10.2	4.9	2.6	1.2	35
157.9	76.9	43.3	27.1	14.1	9.4	4.6	2.4	1.1	40
148.1	72.2	40.6	25.5	13.3	8.8	4.3	2.2	1.1	45
141.0	68.7	38.6	24.3	12.6	8.4	4.1	2.1	1.0	50
133.9	65.2	36.7	23.1	12.0	8.0	3.9	2.0	0.99	55
128.1	62.4	35.1	22.1	11.5	7.6	3.7	1.9	0.94	60
116.1	56.5	31.8	20.0	10.4	6.9	3.3	1.8	0.85	70
108.9	53.1	29.8	18.8	9.7	6.5	3.1	1.6	0.80	80
102.0	49.7	28.0	17.6	9.1	6.1	2.9	1.5	0.75	90
96.5	47.0	26.4	16.6	8.6	5.7	2.8	1.4	0.71	100
87.3	42.5	23.9	15.0	7.8	5.2	2.5	1.3	0.64	120
77.5	37.7	21.2	13.3	6.9	4.6	2.2	1.2	0.57	150
66.2	32.2	18.1	11.4	5.9	3.9	1.9	1.0	0.49	200
58.8	28.6	16.1	10.1	5.2	3.5	1.7	0.91	0.43	250
53.2	25.9	14.6	9.2	4.7	3.1	1.5	0.82	0.39	300





TDS: 002 / 8



نمایشگاه مرکزی: تهران، پاسداران، خیابان گل نبی، خیابان ناطق نوری (زمرد)، پلاک ۵۸

کدپستی: ۱۹۴۷۷۵۵۶۵۱      تلفن: ۶۱۴۴۴      فکس: ۶۶۷۰۱۳۷۶

کارخانه: تهران، کیلومتر ۷ جاده قم، باقر شهر، بعداز آتش نشانی، خیابان انرژی

کدپستی: ۱۸۱۳۱۵۹۳۴۱      تلفن: ۶۱۴۴۲۴۲۴      فکس: ۵۵۲۰۲۰۱۹

 [www.energy-ind.com](http://www.energy-ind.com)

 [energy.ind](https://www.instagram.com/energy.ind)